

NORSK

PRODUKTARK BalanceBuddy™

side 1/3



Produktserien er TÜV-sertifisert og iht NS EN 1176-1:2017

BALANCEBUDDY™
EGENSKAPER OG FORDELER



Tilrettelagt for personer med nedsatt funksjon



Designet for lek og trening for alle aldersgrupper 2+



Antisklimønster



Støtdempende overflate



For mer informasjon, nedlastbare filer priser mm, se rampline.no

BALANCEBUDDY™ balansebom

Aktivitet: Balansebom for balanselek- og trening, med polstret overflate.

Egenskap: Støtdemping og antisklimønster.

Materialer: Rustfritt og pulverlakkert stål, Accoya-tre og 22 mm tykk matte i naturgummi.

Montering: Monteres med ekspansjonsbolter til betongfundamenter.

- Balancebuddy™ leveres 4 varianter (2 lengder i skrå og rett variant)
- Kan settes i flere typer underlag
- Apparatet kan dele sone med andre apparater





BALANCEBUDDY™ 316 rett/skrå variant

Lengde: 316 cm **Bredde:** 10 cm **Høyde:** 32 cm (rett) / 18-32 cm (skrå)

Areal: krever 1.5 m sikkerhetssone.

Plan- og sidetegning; mål, soner og fundamentering

Mål betongfundament:

Høyde: 15 cm Bredde: 40 cm Lengde: 316 cm

Alle oppgitte mål er i cm.

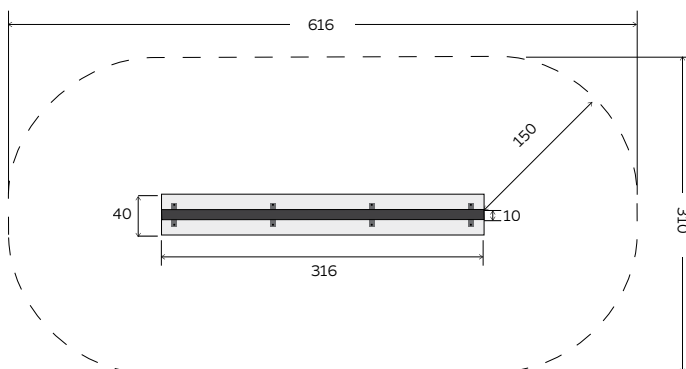

316 rett

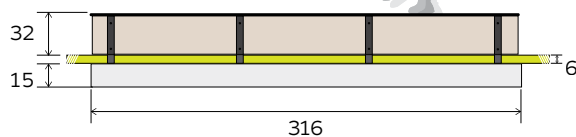

316 skrå

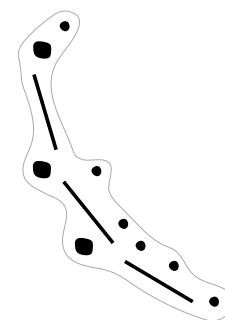
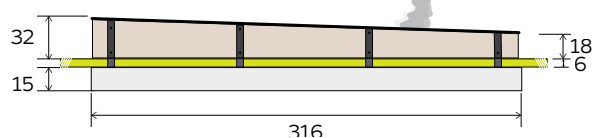

Deling av soner og som element i løype og balanseparker

Apparatet kan **settes sammen som en enhet** i balanseparker eller som elementer i hinderløyper.

Apparatet kan **dele soner** med andre apparater.

Ved oppsett som dette kan betongen støpes som ett sammenhengende fundament med tykkelse 15 cm, vist som grå heltrukket linje.

Minstekrav til sikkerhetsavstander mellom apparatene, se vår nettside for informasjon.





BALANCEBUDDY™ 216 rett/skrå variant

Lengde: 216 cm **Bredde:** 10 cm **Høyde:** 32 cm (rett), 18-32 cm (skrå)

Areal: krever 1.5 m sikkerhetszone.

Plan- og sidetegning; mål, soner og fundamentering

Mål betongfundament:

Høyde: 15 cm Bredde: 40 cm Lengde: 216 cm

Alle oppgitte mål er i cm.

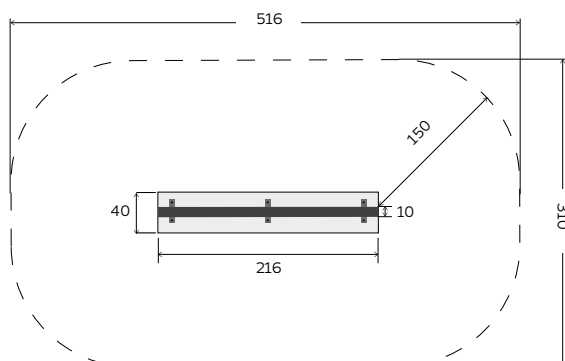

216 rett

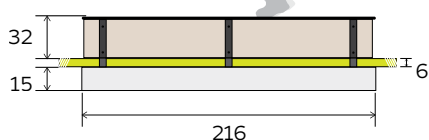

216 skrå

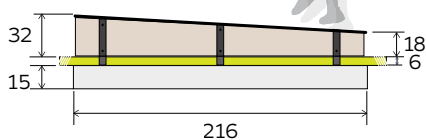

Balanseløype, lavere for de minste

Løype med BalanceBuddy™ satt lavere er gunstig for de yngste barna.

Miljø & bærekraft

Ramplines produkter er designet for lang holdbarhet og er laget uten bruk av unødvendige kjemikalier – et godt alternativ for miljøvennlige løsninger.

Produktene er av bærekraftig produsert naturgummi, resirkulert rågummi og stål/aluminium produsert på ren norsk energi.

Apparatene er konstruert med praktisk tilkomst for utskifting av enkeltdeler.

Les mer på rampline.no/samfunnsansvar